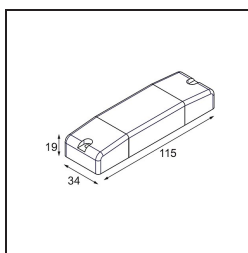
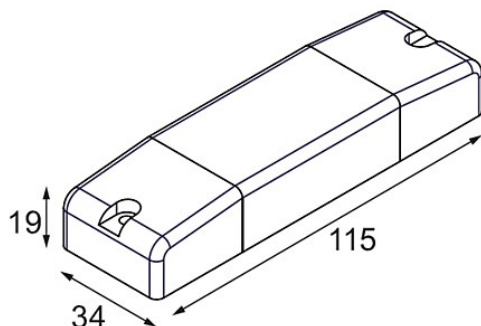

Datum

Kunde

Projekt

Art

*LED Driver Constant Current Non-Dim 350mA 15W*

### Spezifikationen

Material	13550130
Leuchtmittel enthalten	Nein
Anzahl Lichtquellen	0
Schutzklasse	II
Schutzart	20
Glühdrahtprüfung (°C)	960
Dimmprotokoll	Keine Dimmung
Innen/Außen	Innen
Verstellbarkeit	Not Applicable
Bruttogewicht (g)	60,0
Eingangsspannung	100-240V AC / 50-60Hz
Umgebungstemperatur	-25°C to +45°C
Leistungsfaktor	0,85
Treiber passt durch Ausschnittsöffnung (mm)	40,0
Dimmtechnologie des Treibers	NON-DIM
Treiber 2x LED-Ausgang	Nein
Max. Treiber auf MCB 16 A Typ B	27