

*LED Driver Constant Voltage 48V Non-Dim 320W*

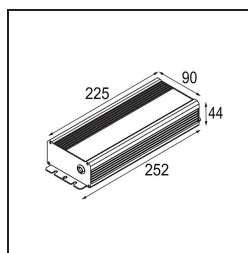
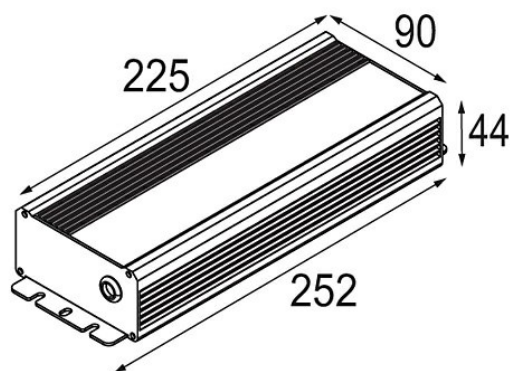

**Caractéristiques**

Matériaux	12409030
Ampoule incluse	Non
Nombre de Sources Lumineuses	0
Classe Électrique	II
Indice de protection IP	20
Essai au fil incandescent (°C)	960
Protocole de Variation	Non Dimmable
Intérieur/extérieur	Intérieur
Ajustabilité	Not Applicable
Poids brut (g)	1771,0
Tension d'entrée	90-305V AC / 50-60Hz
Température ambiante	-40°C to +90°C
Facteur de puissance	0,95
Drivers max. sur disjoncteur miniature 16 A type B	1