

LED Driver Constant Voltage 48V Non-Dim 240W

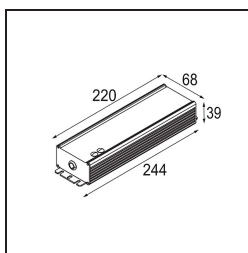
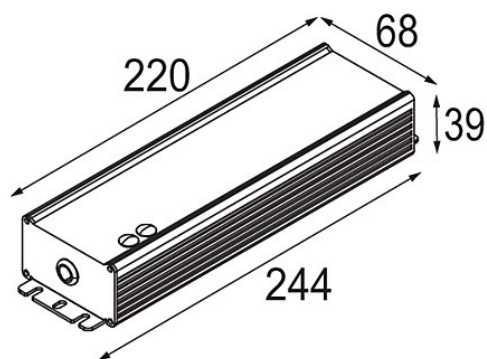

Caractéristiques

Matériaux	12408930
Ampoule incluse	Non
Nombre de Sources Lumineuses	0
Classe Électrique	II
Indice de protection IP	20
Essai au fil incandescent (°C)	960
Protocole de Variation	Non Dimmable
Intérieur/extérieur	Intérieur
Ajustabilité	Not Applicable
Poids brut (g)	1135,0
Tension d'entrée	90-305V AC / 50-60Hz
Température ambiante	-40°C to +90°C
Facteur de puissance	0,95
Drivers max. sur disjoncteur miniature 16 A type B	2